

INSPIRON™

OPSÆTNINGSVEJLEDNING

DELL™
YOURS IS HERE

INSPIRON™

OPSÆTNINGSVEJLEDNING

Reguleringsmodel P02F

Reguleringstype P02F001

Bemærk, forsigtig og advarsel

 **BEMÆRK:** BEMÆRK angiver vigtige oplysninger, som du kan bruge for at udnytte computeren optimalt.

 **FORSIGTIG: FORSIGTIG** angiver enten en mulig beskadigelse af hardware eller tab af data og oplyser dig om, hvordan du kan undgå dette problem.

 **ADVARSEL:** En ADVARSEL angiver risiko for tingskade, legemsbeskadigelse eller dødsfald.

Hvis du har købt en Dell™-computer i n-serien, gælder eventuelle referencer til Microsoft® Windows®-operativsystemer i dette dokument ikke.

Oplysningerne i dette dokument kan ændres uden varsel.

© 2009 Dell Inc. Alle rettigheder forbeholdes.

Enhver form for gengivelse af disse materialer uden skriftlig tilladelse fra Dell Inc. er strengt forbudt.

Varemærker, der er anvendt i denne tekst: *Dell*, *DELL*-logoet, *Inspiron*, *YOURS IS HERE*, *Dell On Call* og *DellConnect* er varemærker tilhørende Dell Inc.; *AMD*, *AMD Athlon*, *AMD Turion*, *AMD Sempron* og *ATI Radeon* er varemærker tilhørende Advanced Micro Devices, Inc.; *Microsoft*, *Windows*, *Windows Vista* og logoet for *Windows Vista*-startknap er enten varemærker eller registrerede varemærker tilhørende Microsoft Corporation i USA og/eller andre lande; *Bluetooth* er et registreret varemærke tilhørende Bluetooth SIG, Inc. og benyttes af Dell under licens.

Andre varemærker og firmanavne kan være brugt i dette dokument til at henvise til enten de fysiske eller juridiske personer, som gør krav på mærkerne og navnene, eller til deres produkter. Dell Inc. frasiger sig al ejerinteresse i andre virksomheders varemærker og navne.

Indhold

Opsætning af din bærbare Inspiron-pc . . .	5	Mediestyring	28
Før opsætningen af pc'en	5	Brug af det optiske drev	30
Tilslut AC-adapteren	6	Skærmfunktioner	32
Tilslut netværkskablet (ekstraustyr)	7	Fjernelse og udskiftning af batteriet	34
Tryk på tænd/sluk-knappen.	8	Softwarefunktioner	36
Opsætning af Microsoft Windows	9	Dell Dock	39
Aktiver eller deaktiver den trådløse funktion (ekstraustyr)	10	Problemløsning	40
Opret forbindelse til internettet (ekstraustyr).	12	Bip-koder	40
Sådan bruger du din bærbare Inspiron-pc	16	Problemer med netværk	41
Funktioner på højre side	16	Problemer med strøm	41
Funktioner på venstre side	18	Problemer med hukommelse	43
Funktioner på forsiden	20	Fastfrysings- og softwareproblemer	44
Basiscomputerfunktioner	24	Brug af supportværktøjer	47
Pegefeltfunktioner	26	Dell Support Center	47
		Systemmeddelelser	48
		Hardwarefejlfinding	49
		Dell Diagnostics	49

Indhold

Gendannelse af operativsystemet	53	Sådan finder du flere oplysninger og ressourcer	70
Systemgendannelse	54	Grundlæggende specifikationer	72
Dell DataSafe Local Backup	55	Appendiks	77
Dell Factory Image Restore	57	Macrovision-produktmeddelelse	77
Geninstallation af operativsystemet	59	Oplysninger vedrørende NOM eller Official Mexican Standard (Kun for Mexico)	78
Få hjælp	62	Indeks	79
Teknisk support og kundeservice	63		
DellConnect	63		
Onlineservices	64		
Automatisk ordrestatusservice	65		
Produktoplysninger	65		
Returnering af varer til reparation under garantien eller til refundering	66		
Inden du ringer	67		
Kontakt Dell	69		

Opsætning af din bærbare Inspiron-pc

Dette afsnit indeholder oplysninger om opsætning af din bærbare Inspiron™-pc.

Før opsætningen af pc'en

Du skal placere din pc et sted, hvor der er nem adgang til en strømkilde, tilstrækkelig ventilation samt en plan overflade at anbringe pc'en på.

Hvis luftgennemstrømningen omkring din bærbare Inspiron-pc hæmmes, kan den blive overophedet. For at undgå overophedning bør du sikre dig, at der er mindst 10,2 cm bag computeren og mindst 5,1 cm på alle andre sider. Placer aldrig pc'en i et aflukket rum som f.eks. et skab eller en skuffe, når den er tændt.

 **ADVARSEL:** Undgå at blokere, skubbe genstande ind i eller lade støv samle sig i ventilationshullerne. Opbevar ikke Dell™-computeren et sted med lav luftgennemstrømning, f.eks. i en lukket mappe, når den er tændt. Dette kan beskadige computeren eller forårsage brand. Computer tænder blæseren, når den bliver varm. Blæserstøj er normalt og betyder ikke, at der er problemer med blæseren eller computeren.

 **ADVARSEL:** Kun uddannet servicepersonale må fjerne computerens dæksel. Se Servicehåndbog på support.dell.com/manuals for at få avancerede serviceanvisninger.

 **FORSIGTIG:** Anbringelse af en eller flere tunge eller skarpe genstande på computeren kan forårsage varig skade på computeren.

Tilslut AC-adapteren

Slut AC-adapteren til computeren, og sæt den derefter i stikkontakten eller en transientbeskyttelse.

⚠ ADVARSEL: AC-adapteren fungerer med stikkontakter over hele verden. Der er imidlertid forskel på stikkontakter og stikdåser i forskellige lande. Hvis du bruger et inkompatibelt kabel eller slutter kablet forkert til en strømskinne eller stikkontakt, kan det forårsage brand eller beskadigelse af computeren.

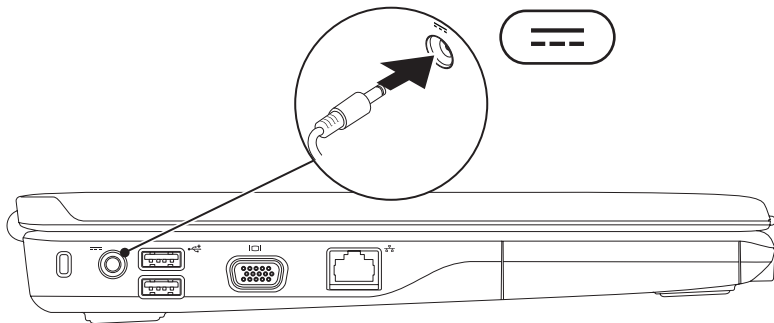

Tilslut netværkskablet (ekstraudstyr)

Hvis du vil bruge en kabelbaseret netværksforbindelse, skal du tilslutte netværkskablet.

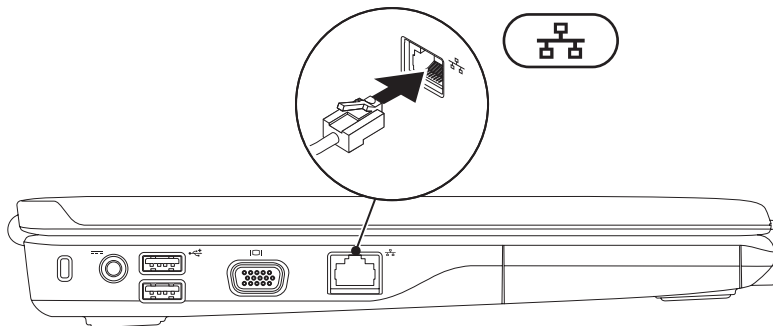

Tryk på tænd/sluk-knappen

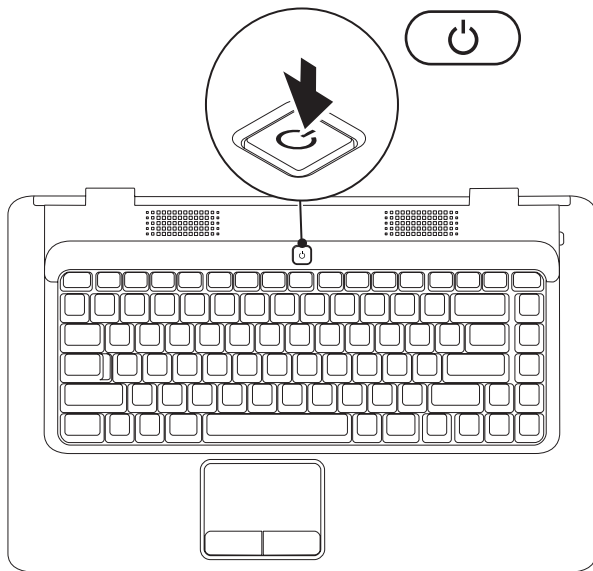

Opsætning af Microsoft Windows

Din Dell-computer er forudkonfigureret med operativsystemet Microsoft® Windows®. Du skal følge anvisningerne på skærmen for at opsætte Windows første gang. Disse trin er obligatoriske og kan tage noget tid at gennemføre. Windows-installationsskærbillederne fører dig gennem forskellige procedurer, som f.eks. accept af licensaftaler, foretrukne indstillinger og opsætning af en internetforbindelse.

 **FORSIGTIG:** Undgå at afbryde installationen af operativsystemet. Hvis det sker, kan computeren blive uanvendelig, og det er nødvendigt at installere operativsystemet igen.

 **BEMÆRK:** For at få optimal ydeevne i computeren anbefales det, at du downloader og installerer den seneste BIOS og de seneste drivere til din computer, der fås på support.dell.com.

Aktiver eller deaktiver den trådløse funktion (ekstraudstyr)

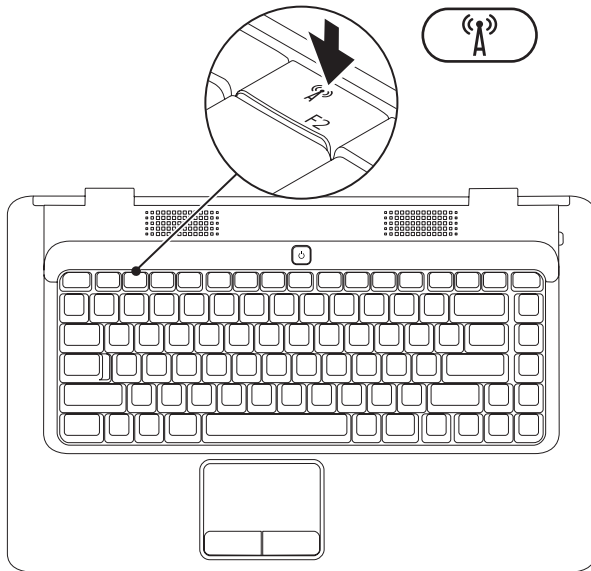

Sådan aktiveres trådløs:

1. Kontroller, at computeren er tændt.
2. Tryk på trådløs-tasten (A) på tastaturet.
Dit valg bekræftes på skærmen.

Trådløs aktiveret

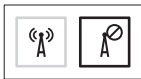

Trådløs deaktiveret

**Sådan deaktiveres trådløs:**

Tryk igen på trådløs-tasten (A) på tastaturet for at slukke alle radioer.

-  **BEMÆRK:** Med trådløs-tasten kan du hurtigt slukke alle trådløse radioenheder (WiFi og Bluetooth®) på din computer, som f.eks. når du bliver bedt om at deaktivere alle trådløse radioenheder, når du er i et fly.

Opret forbindelse til internettet (ekstraudstyr)

For at oprette forbindelse til internettet skal du bruge et modem eller en netværksforbindelse samt en internetudbyder (ISP).

Hvis du ikke har et eksternt USB-modem eller en WLAN-adapter, kan det købes på Dells websted på www.dell.com.

Opsætning af en kabelbaseret forbindelse

- Hvis du bruger en modemforbindelse, skal du tilslutte telefonledningen til det eksterne USB-modem og til telefonstikket i væggen, før du opsætter internetforbindelsen.
- Hvis du bruger en DSL- eller kabel-/satellit-modemforbindelse, skal du kontakte internetudbyderen eller mobiltelefoniudbyderen for at få opsætningsanvisninger.

For at gennemføre opsætningen af den trådløse internetforbindelse skal du følge instruktionerne i "Opsætning af internetforbindelse" på side 14.

Opsætning af en trådløs forbindelse

Før du kan anvende den trådløse internetforbindelse, skal du slutte computeren til en trådløs router.

Sådan opsætter du forbindelsen til en trådløs router:

Windows Vista[®]

1. Kontroller, at trådløs er aktiveret på computeren (se "Aktiver eller deaktiver den trådløse funktion" på side 10).
2. Gem og luk alle åbne filer, og luk alle åbne programmer.
3. Klik på **Start**  → **Opret forbindelse til**.
4. Følg instruktionerne på skærmen for at færdiggøre opsætningen.

Microsoft Windows[®] 7

1. Kontroller, at trådløs er aktiveret på computeren (se "Aktiver eller deaktiver den trådløse funktion" på side 10).
2. Gem og luk alle åbne filer, og luk alle åbne programmer.
3. Klik på **Start**  → **Kontrolpanel** → **Netværk og internet** → **Netværks- og delingscenter** → **Opret forbindelse til et netværk**.
4. Følg instruktionerne på skærmen for at færdiggøre opsætningen.

Opsætning af internetforbindelse

Internetudbydere og internetudbyderes tilbud varierer fra land til land. Kontakt din internetudbyder for at få oplysninger om tilbud i dit land.

Hvis du ikke kan oprette forbindelse til internettet, men har kunnet gøre det uden problemer tidligere, kan der være en afbrydelse i tjenesten hos internetudbyderen. Kontakt din internetudbyder for at kontrollere driftsstatussen, eller forsøg at oprette forbindelse igen senere.

Hav dine oplysninger fra internetudbyderen klar. Hvis du ikke har en internetudbyder, vil guiden **Tilslut til internettet** hjælpe dig med at finde en.

Sådan opsætter du din internetforbindelse:

Windows Vista[®]

 **BEMÆRK:** Følgende instruktioner er gældende for standardvisningen i Windows, så de gælder muligvis ikke, hvis du indstiller computeren til Klassisk visning i Windows.

1. Gem og luk alle åbne filer, og luk alle åbne programmer.
2. Klik på **Start**  → **Kontrolpanel**.
3. Klik på **Netværk og internet** → **Netværks- og delingscenter** → **Konfigurer en forbindelse eller et netværk** → **Opret forbindelse til internettet**.

Vinduet **Opret forbindelse til internettet** vises.

 **BEMÆRK:** Hvis du ikke ved hvilken forbindelse, du skal vælge, skal du klikke på **Hjælp mig med at vælge** eller kontakte din internetudbyder.

4. Følg instrukserne på skærmen, og brug de opsætningsoplysninger, du har fået af din internetudbyder, til at færdiggøre opsætningen.

Windows® 7

1. Gem og luk alle åbne filer, og luk alle åbne programmer.
2. Klik på **Start**  → **Kontrolpanel**.
3. Klik på **Netværks- og delingscenter** → **Konfigurer en ny forbindelse eller et nyt netværk** → **Opret forbindelse til internettet**.

Vinduet **Opret forbindelse til internettet** vises.

-  **BEMÆRK:** Hvis du ikke ved hvilken forbindelse, du skal vælge, skal du klikke på **Hjælp mig med at vælge** eller kontakte din internetudbyder.
4. Følg instrukserne på skærmen, og brug de opsætningsoplysninger, du har fået af din internetudbyder, til at færdiggøre opsætningen.

Sådan bruger du din bærbare Inspiron-pc

Dette afsnit indeholder oplysninger om de funktioner, der er tilgængelige på din bærbare Inspiron™-pc.

Funktioner på højre side

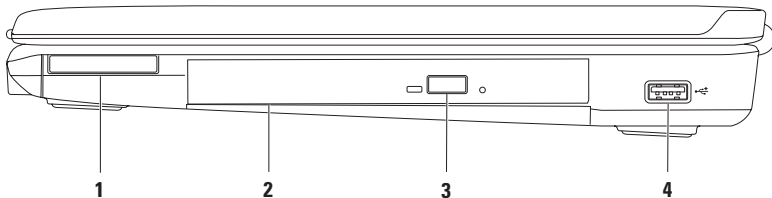

1 ExpressCard-slot — Understøtter et 34 mm bredt ExpressCard, der yder support til yderligere hukommelse, kabelbaserede og trådløse kommunikationsfunktioner, multimedier og sikkerhedsfunktioner.

BEMÆRK: Computeren leveres med en plastikdummy installeret i ExpressCard-slotten. Dummyer beskytter ubenyttede slots mod støv og andre partikler. Gem dummyen, og brug den, når der ikke er installeret et ExpressCard i slotten. Dummyer fra andre computere vil muligvis ikke passe til denne computer.

2 Optisk drev — Afspiller eller optager cd'er og dvd'er. Sørg for, at siden med tryk eller tekst vender opad, når du indsætter en disk i den optiske drevbakke.

3 Udskubningsknap — Skubber den optiske drevbakke ud, når der trykkes på knappen.

4  USB 2.0-stik — Tilslutter USB-enheder som f.eks. mus, tastatur, printer, eksternt drev eller mp3-afspiller.

Funktioner på venstre side

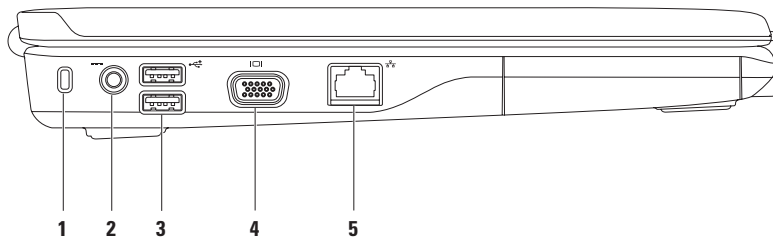

-
- 1 Sikkerhedskabelslot** — Bruges til at tilslutte et sikkerhedskabel, som kan fås i handlen, til computeren.

BEMÆRK: Inden du køber et sikkerhedskabel, skal du kontrollere, at det fungerer med sikkerhedskabelslotten på din computer.

- 2  AC-adaptorstik** — Bruges til at tilslutte en AC-adapter for at give strøm til computeren og oplade batteriet.
-

- 3  USB 2.0-stik (2)** — Bruges til at tilslutte USB-enheder som f.eks. mus, tastatur, printer, eksternt drev eller mp3-afspiller.
-

- 4  VGA-stik** — Bruges til at tilslutte en skærm eller en projektor.
-

- 5  Netværksstik** — Bruges til at tilslutte computeren til et netværk eller en bredbåndsenhed, hvis du bruger et trådløst netværk.
-

Funktioner på forsiden

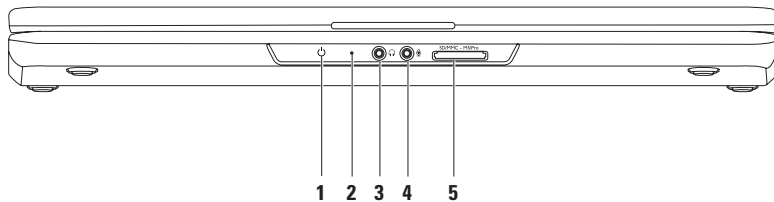

- 1  **Statuslampe for strøm/batteri** — Lyset angiver følgende tilstande, når computeren er tændt vha. AC-adapteren eller batteriet.

	Statuslampe	Computertilstand(e)	Batteriniveau
AC-adapter	Konstant hvid	tændt slukket/dvale	oplader <90 %
	Pulserende hvid	standby	oplader
	slukket	slukket/dvale	>90 %
Batteri	Konstant hvid	tændt	>10 %
	Pulserende hvid	standby	>10 %
	Konstant gul	tændt/standby	<10 %
	Slukket	slukket/dvale	anvendes ikke

BEMÆRK: Batteriet oplades, når computeren er tændt vha. en AC-adapter.

- 2 **Analog mikrofon** — Hvis du ikke har det indbyggede kamera med dobbeltmikrofon (ekstraudstyr), kan denne enkeltmikrofon anvendes til konferencer og chat.

- 3  **Lyd ud/hovedtelefonstik** — Tilslutter et sæt hovedtelefoner eller sender lyd til en forstærket højttaler eller et lydsystem.

4  **Lyd ind/mikrofonstik** — Tilslutter en mikrofon eller et indgangssignal til anvendelse med lydprogrammer.

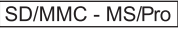
5  **7-i-1 mediekortlæser** — Giver mulighed for hurtig og praktisk visning og deling af digitale fotos, musik, videoer og dokumenter, som er lagret på følgende digitale hukommelseskort:

- Secure Digital--hukommelseskortslet (SD-kort)
- Secure Digital High Capacity (SDHC)-kort
- Multi Media Card (MMC)
- MMC+
- Memory Stick
- Memory Stick PRO
- xD-Picture Card (type - M og type - H)

BEMÆRK: Pc'en leveres med en plastikdummy installeret i mediekort-slotten. Dummyer beskytter ubenyttede slots mod støv og andre partikler. Gem dummyen og brug den, når der ikke er installeret et mediekort i slotten. Dummyer fra andre computere passer muligvis ikke i din computer.

Basiscomputerfunktioner

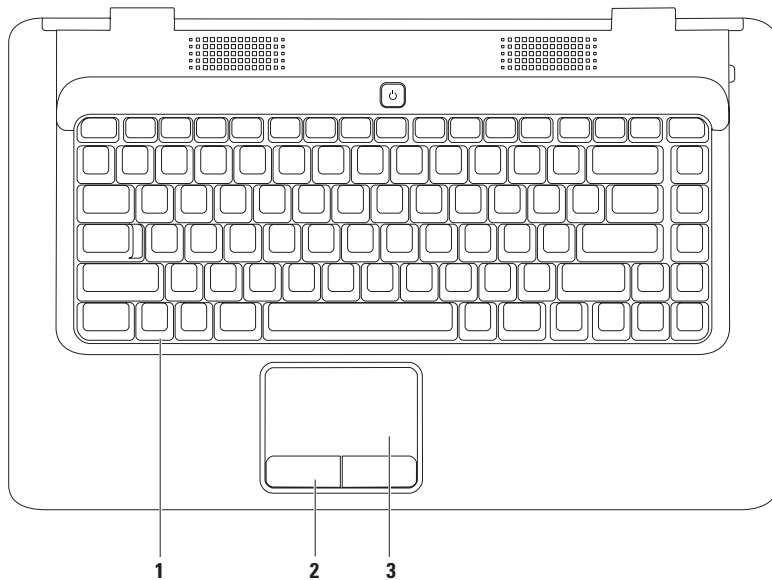

-
- 1 Tastatur** — Hvis du vil have flere oplysninger om tastaturet, skal du se *Dell Teknologiguide* på din harddisk eller på support.dell.com/manuals.
 - 2 Pegefeltknapper (2)** — Venstre- og højreklikfunktioner som på en mus.
 - 3 Pegefelt** — Giver funktioner svarende til en mus til at bevæge markøren, trække eller bevæge valgte elementer og venstreklikke ved at slå let på overfladen. Understøtter funktionerne **Rul** og **Zoom**. Hvis du vil have flere oplysninger, skal du se "Pegefeltfunktioner" på side 26.
-

Pegefeltfunktioner

Rul

Giver dig mulighed for at rulle gennem indhold. Rullevfunktionen omfatter:

Traditionel rulning — Giver dig mulighed for at rulle op og ned eller mod venstre eller højre.

Sådan ruller du op og ned:

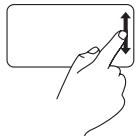

Flyt en finger op eller ned i den lodrette rullezone (yderst til højre i pegefeltet).

Sådan ruller du mod højre eller venstre:

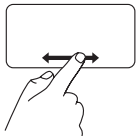

Flyt en finger til højre eller venstre i den vandrette rullezone (nederst i pegefeltet).

Cirkulær rulning — Giver dig mulighed for at rulle op og ned eller mod højre og venstre.

Sådan ruller du op og ned:

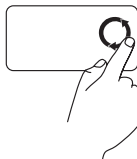

Flyt en finger i den lodrette rullezone (yderst til højre i pegefeltet) i cirkelbevægelser mod uret for at rulle op eller med uret for at rulle ned.

Sådan ruller du mod højre eller venstre:

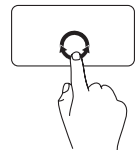

Flyt en finger i den vandrette rullezone (nederst i pegefeltet) i cirkelbevægelser med uret for at rulle til højre eller mod uret for at rulle til venstre.

Zoom

Giver dig mulighed for at gøre indholdet på skærmen større eller mindre. Zoomfunktionen omfatter:

Zoom med enkelt finger — Giver dig mulighed for at zoome ind eller ud.

Sådan zoomer du ind:

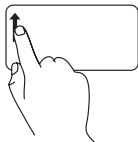

Flyt en finger op i zoomzonen (yderst til venstre i pegefeltet).

Sådan zoomer du ud:

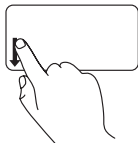

Flyt en finger ned i zoomzonen (yderst til venstre i pegefeltet).

Mediestyring

Mediestyringstasterne er placeret på tastaturet.

Mediestyring bruges ved at trykke på den ønskede tast. Du kan konfigurere mediestyringstasterne ved hjælp af værktøjet **Systemopsætning (BIOS)** eller **Windows Mobilitetscenter**.

Værktøjet Systemopsætning (BIOS) —

1. Tryk på <F2> under POST (Power On Self Test) for at åbne hjælpeprogrammet Systemopsætning (BIOS).
2. Under **Virkemåde for funktionstaster** skal du vælge **Multimedietast først** eller **Funktionstast først**.

Multimedietast først – Dette er standardvalget. Tryk på en vilkårlig multimedietast for at udføre den tilknyttede handling. For funktionstast: tryk på <Fn> + den ønskede funktionstast.

Funktionstast først – Tryk på en vilkårlig funktionstast for at udføre den tilknyttede handling. For multimedietast: tryk på <Fn> + den ønskede multimedietast.



BEMÆRK: Multimedietast først er kun aktiv i operativsystemet.

Windows Mobilitetscenter —

1. Tryk på < > <X> for at starte Windows Mobilitetscenter.
2. Vælg **Funktionstast** eller **Multimedietast** i rækken af funktionstaster.



 Slå lyden fra.

 Skru ned for lyden

 Skru op for lyden

 Afspil det foregående spor eller kapitel

 Afspilning eller pause

 Afspil det næste spor eller kapitel

 Skub disken ud

Brug af det optiske drev

 **FORSIGTIG:** Tryk ikke cd- eller dvd-skuffen ned, når du åbner og lukker den. Hold skuffen lukket, når du ikke bruger drevet.

 **FORSIGTIG:** Flyt ikke computeren, mens du afspiller eller optager en disk.

Det optiske drev afspiller eller optager cd'er og dvd'er. Sørg for, at siden med tryk eller tekst vender opad, når du indsætter en disk i den optiske drevbakke.

Sådan indsætter du en disk i det optiske drev:

1. Tryk på udskubningsknappen på det optiske drev.
2. Træk bakken ud.
3. Placer disken midt i bakken med mærkatsiden vendende opad, og klik disken fast på spindelen.
4. Skub bakken tilbage i drevet.

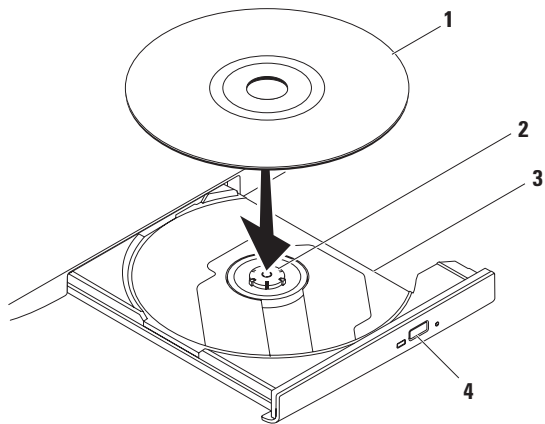

1 disk

2 spindel

3 optisk drevbakke

4 udskubningsknap

Sådan bruger du din bærbare Inspiron-pc

Skærmfunktioner

Skærmen indeholder et kamera med tilhørende digital dobbeltmikrofon (ekstraudstyr).

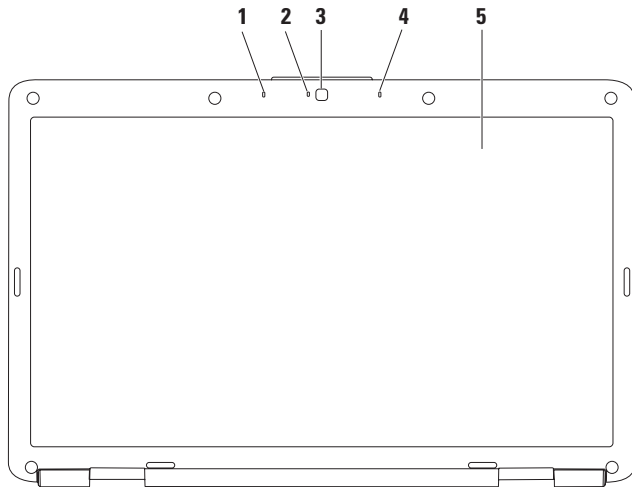

-
- 1 Venstre digitalmikrofon (ekstraudstyr)** — Giver højkvalitetslyd til videokonferencer og stemmeoptagelse.



 - 2 Indikator for kameraaktivitet (ekstraudstyr)** — Angiver, om kameraet er tændt eller slukket. Alt afhængigt af de konfigurationsvalg, du foretog, da du købte din computer, har din computer muligvis ikke et kamera.

 - 3 Kamera (ekstraudstyr)** — Indbygget kamera til videooptagelse, konferencer og chat. Alt afhængigt af de konfigurationsvalg, du foretog, da du købte din computer, har din computer muligvis ikke et kamera.

 - 4 Højre digitalmikrofon (ekstraudstyr)** — Giver højkvalitetslyd til videokonferencer og stemmeoptagelse.

 - 5 Skærm** — Hvis du vil have flere oplysninger om skærme, skal du se *Dell Teknologiguide* på din harddisk eller på **support.dell.com/manuals**.
-

Fjernelse og udskiftning af batteriet

-  **ADVARSEL:** Inden du udfører nogen af fremgangsmåderne i dette afsnit, skal du følge sikkerhedsinstruktionerne, som blev leveret med computeren.
-  **ADVARSEL:** Hvis du bruger et inkompatibelt batteri, kan det øge risikoen for brand eller eksplosion. Computeren bør kun anvendes med et batteri, som er købt fra Dell. Anvend ikke batterier fra andre computere.
-  **ADVARSEL:** Før du fjerner batteriet, skal du lukke computeren ned og fjerne eksterne kabler (inklusive AC-adapteren).

Fjernelse af batteriet:

1. Sluk for computeren, og vend den om.
2. Skub batterilåseknappen til ulåst position, indtil den klikker på plads.
3. Skub batteriet ud af båsen.

Udskiftning af batteriet:

Skub batteriet ind i batteribåsen, til det klikker på plads.

Sådan bruger du din bærbare Inspiron-pc

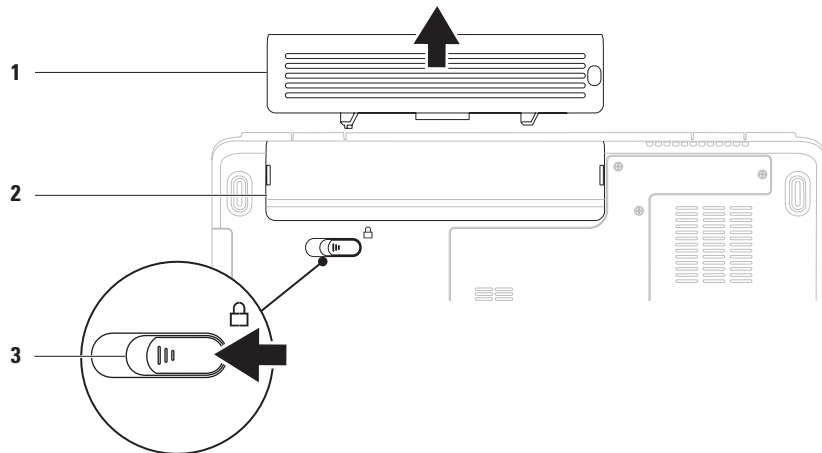

1 batteri

2 batteribås

3 batterilås

Softwarefunktioner

 **BEMÆRK:** Du kan finde flere oplysninger om funktionerne i dette afsnit i *Dell Teknologiguide* på din harddisk eller på support.dell.com/manuals.

Produktivitet og kommunikation

Du kan bruge computeren til at oprette præsentationer, brochurer, lykønskingskort, foldere og regneark. Du kan også redigere og vise digitale fotografier og billeder. Kontroller din indkøbsordre for at se, hvilken software der er installeret på computeren.

Efter tilslutning til internettet kan du få adgang til websteder, oprette en e-mail-konto samt uploade og downloade filer.

Underholdning og multimedier

Du kan bruge computeren til at vise videoer, spille spil, lytte til musik og radiostationer på internettet.

Du kan downloade eller kopiere billeder og videofiler fra bærbare enheder som f.eks. digitale kameraer og mobiltelefoner. Softwareprogrammer (ekstraudstyr) giver dig mulighed for at organisere og oprette musik- og videofiler, som kan gemmes på bærbare produkter som mp3-afspillere og håndholdte underholdningsenheder eller afspilles og vises direkte på tv, projektor og hjemmebiografudstyr.

Tilpasning af skrivebordet

Du kan tilpasse skrivebordet for at ændre udseende, opløsning, baggrund, pauseskærm eller andre funktioner i skrivebordet.

Sådan tilpasser du skrivebordet:

Windows Vista®

1. Højreklik på et åbent område på skrivebordet.
2. Klik på **Personlige indstillinger** for at åbne vinduet **Tilpas udseende og lyde** og få mere at vide om dine muligheder for tilpasning.

Windows® 7

1. Højreklik på et åbent område på skrivebordet.
2. Klik på **Personlige indstillinger** for at åbne vinduet **Skift visuelle elementer og lyde på din computer** for at få mere at vide om dine muligheder for tilpasning.

Tilpasning af energiindstillinger

Du kan anvende strømfunktionerne i operativsystemet til at konfigurere computerens strømindstillinger. Microsoft Windows-operativsystemet, der er installeret på din Dell-computer, indeholder tre standardfunktioner:

- **Balanceret/Anbefalet af Dell** — Tilbyder fuld ydeevne, når du har brug for det, og sparer strøm i perioder uden aktivitet.
- **Strømbesparelse** — Sparer strøm på din computer ved at nedsætte systemets ydeevne for at maksimere computerens levetid og ved at nedbringe den energimængde, som computeren forbruger i løbet af sin levetid.
- **Høj ydeevne** — Leverer systemydeevne på højeste niveau på din computer ved at tilpasse processorhastigheden til din aktivitet og ved at maksimere systemydeevnen.

Overførsel af oplysninger til en ny computer

Sådan overfører du oplysninger til en ny computer:

Windows Vista®

 **BEMÆRK:** Følgende instruktioner er gældende for standardvisningen i Windows, så de gælder muligvis ikke, hvis du indstiller computeren til Klassisk visning i Windows.

1. Klik på **Start**  → **Kontrolpanel** → **System og vedligeholdelse** → **Velkomst** → **Overfør filer og indstillinger**.

Klik på **Fortsæt**, hvis vinduet **Brugerkontokontrol** vises.

2. Følg instruktionerne i guiden **Windows Overførsel**.

Windows® 7

1. Klik på **Start**  → **Kontrolpanel**.
2. Skriv **Overfør** i søgefeltet, og klik derefter på **Overfør filer fra en anden computer**.
3. Følg instruktionerne i guiden **Windows Overførsel**.

Sikkerhedskopiering af data

Det anbefales, at du regelmæssigt sikkerhedskopierer filer og mapper på computeren.

Sikkerhedskopiering af filer:

Windows Vista®

1. Klik på **Start**  → **Kontrolpanel** → **System og vedligeholdelse** → **Sikkerhedskopi- og gendannelsescenter** → **Sikkerhedskopier filer**.

Klik på **Fortsæt**, hvis vinduet **Brugerkontokontrol** vises.

 **BEMÆRK:** Nogle versioner af Windows Vista indeholder en indstilling til sikkerhedskopiering af computeren.

2. Følg instruktionerne i guiden **Sikkerhedskopier filer**.

Windows® 7

1. Klik på **Start**  → **Kontrolpanel** → **System og sikkerhed** → **Sikkerhedskopiering og gendannelse**.
2. Klik på **Indstil sikkerhedskopiering...**
3. Følg instruktionerne i guiden **Konfigurer sikkerhedskopiering**.

Dell Dock

Dell Dock er en gruppe af ikoner, der giver adgang til ofte anvendte programmer, filer og mapper. Du kan tilpasse Dock ved at:

- Tilføje eller fjerne ikoner
- Ændre farve og placeringen af Dock
- Gruppere relaterede ikoner i kategorier
- Ændre ikonernes adfærd



Tilføj en kategori

4. Højreklik på Dock, klik på **Add (Tilføj)**→ **Category** (Kategori). Vinduet **Add/Edit Category** (Tilføj/rediger kategori) vises.
5. Angiv en titel på kategorien i feltet **Title** (Titel).
6. Vælg et ikon for kategorien fra feltet **Select an image:** (Vælg et billede:).
7. Klik på **Save** (Gem).

Tilføj et ikon

Træk og slip ikonet til Dock eller en kategori.

Fjern en kategori eller et ikon

1. Højreklik på kategorien eller ikonet på Dock, og klik på **Delete shortcut** (Slet genvej) eller **Delete category** (Slet kategori).
2. Følg vejledningen på skærmen.

Tilpas Dock

1. Højreklik på Dock, og klik på **Advanced Setting...** (Avanceret indstilling...)
2. Vælg den ønskede indstilling for at tilpasse Dock.

Problemløsning

Dette afsnit indeholder oplysninger om fejlfinding på computeren. Hvis du ikke kan løse dit problem ved hjælp af de efterfølgende anvisninger, kan du se "Brug af supportværktøjer" på side 47 eller "Kontakt Dell" på side 69.

Bip-koder

Din computer kan sende en serie af bip under opstart, hvis der er fejl eller problemer. Disse serier af bip, kaldet bip-koder, identificerer et problem. Skriv bip-koden ned, og kontakt Dell (se "Kontakt Dell" på side 69).

 **ADVARSEL:** Kun uddannet servicepersonale må fjerne computerens dæksel. Se *Servicehåndbog på support.dell.com/manuals* for at få avancerede serviceanvisninger.

 **BEMÆRK:** Hvis du vil udskifte dele, skal du se *Servicehåndbogen* på support.dell.com/manuals.

Bip-kode	Muligt problem
Et	Mulig fejl på bundkortet - Fejl i BIOS ROM-kontrolsum
To	Ingen RAM registreret BEMÆRK: Hvis du har installeret eller udskiftet hukommelsesmodulet, skal du sikre dig, at hukommelsesmodulet er indsat korrekt.
Tre	Mulig fejl på bundkortet - Fejl i chipset
Fire	Fejl ved RAM-læsning/-skrivning
Fem	Fejl på realtidsur
Seks	Fejl i videokort eller chip
Syv	Processorfejl
Otte	Skærmfejl

Problemer med netværk

Trådløse forbindelser

Hvis den trådløse netværksforbindelse mistes —

Den trådløse router er ikke tilsluttet, eller trådløs kommunikation er deaktiveret på computeren.

- Kontroller den trådløse router for at sikre, at den er tændt og tilsluttet til datakilden (kabelmodem eller netværkshub).
- Interferens kan blokere eller afbryde din trådløse forbindelse. Prøv at flytte computeren tættere på den trådløse router.
- Genetabler forbindelsen til den trådløse router (se "Opsætning af en trådløs forbindelse" på side 13).

Kabelbaserede forbindelser

Hvis netværksforbindelsen mistes — Kablet sidder løst eller er beskadiget. Kontroller kablet for at sikre, at det er forbundet og ikke beskadiget.

Problemer med strøm

Hvis strømlampen er slukket — Pc'en er enten slukket, den modtager ikke strøm, eller den er i dvaletilstand.

- Tryk på tænd/sluk-knappen. Computeren genoptager normal drift, hvis den er slukket eller i dvaletilstand.
- Sæt strømkablet tilbage i strømstikket bag på computeren og i stikkontakten.
- Hvis AC-adapteren er tilsluttet en stikdåse, skal du kontrollere, at stikdåsen er tilsluttet en stikkontakt, og at der er tændt for den. Fjern også midlertidigt strømbeskyttelsesenheder, strømskinner og forlængerledninger for at kontrollere, at computeren tændes, som den skal.

Problemløsning

- Kontroller, om stikkontakten virker, ved at teste den med et andet apparat som f.eks. en lampe.
- Kontroller AC-adapterens kabeltilslutninger. Hvis AC-adapteren har en lampe, skal du sikre, at AC-adapterens lampe er tændt.

Hvis strømindikatoren er konstant hvid, og computeren ikke svarer — Computeren er enten slukket, i dvaletilstand, eller skærmen svarer ikke.

- Tryk på tænd/sluk-knappen. Computeren genoptager normal drift, hvis den er slukket eller i dvaletilstand.
- Hvis skærmen ikke svarer, skal du trykke på tænd/sluk-knappen, indtil computeren slukker, og derefter tænde den igen.
- Hvis problemet varer ved, skal du kontakte Dell (se "Kontakt Dell" på side 69).

Hvis strømindikatoren er pulserende hvid, og computeren ikke svarer — Computeren i standbytilstand, eller skærmen svarer muligvis ikke.

- Tryk på en tast på tastaturet, flyt den tilsluttede mus eller en finger i pegefeltet, eller tryk på tænd/sluk-knappen for at genoptage normal drift.
- Hvis skærmen ikke svarer, skal du trykke på tænd/sluk-knappen, indtil computeren slukker, og derefter tænde den igen.
- Hvis problemet fortsætter, skal du kontakte Dell (se "Kontakt Dell" på side 69).

Hvis strømindikatoren er konstant gul, og computeren ikke svarer — Computeren i standbytilstand med lavt batteri, eller skærmen svarer muligvis ikke.

- Tilslut AC-adapteren for at give strøm til computeren og genoplade batteriet.

- Bevæg den tilsluttede mus eller en finger i pegefeltet for at genoptage normal drift.
- Hvis skærmen ikke svarer, skal du trykke på tænd/sluk-knappen, indtil computeren slukker, og derefter tænde den igen.
- Hvis problemet fortsætter, skal du kontakte Dell (se "Kontakt Dell" på side 69).

Hvis du oplever interferens, som forhindrer modtagelse på computeren — Et uønsket signal skaber interferens ved at afbryde eller blokere andre signaler. Mulige årsager til forstyrrelse omfatter:

- Strøm-, tastatur- og museforlængerledninger.
- Der er tilsluttet for mange enheder til en strømskinne.
- Der er tilsluttet flere strømskinner til den samme stikkontakt.

Problemer med hukommelse

Hvis der vises en meddelelse om utilstrækkelig hukommelse —

- Gem og luk alle åbne filer, og afslut alle åbne programmer, som du ikke bruger, for at se, om det løser problemet.
- Se dokumentationen til softwaren vedrørende minimumkrav til hukommelse.
- Sæt hukommelsesmodulerne tilbage i stikkene (se *Servicehåndbogen* på support.dell.com/manuals for at få instruktioner).
- Hvis problemet fortsætter, skal du kontakte Dell (se "Kontakt Dell" på side 69).

Hvis du oplever andre problemer med hukommelsen —

- Kør Dell Diagnostics (se "Dell Diagnostics" på side 49).
- Hvis problemet fortsætter, skal du kontakte Dell (se "Kontakt Dell" på side 69).

Fastfrysings- og softwareproblemer

Hvis computeren ikke starter — Sørg for, at strømkablet er korrekt tilsluttet til computeren og stikkontakten.

Hvis et program holder op med at reagere —

Afslut programmet:

1. Tryk <Ctrl><Shift><Esc> samtidigt.
2. Klik på **Programmer**.
3. Klik på det program, som ikke længere reagerer.
4. Klik på **Afslut job**.

Hvis et program bryder ned gentagne gange — Kontroller softwaredokumentationen. Afinstallér og geninstallér eventuelt programmet.

 **BEMÆRK:** Software indeholder normalt installationsoplysninger i dokumentationen eller på en cd.

Hvis computeren ikke svarer, eller der vises en helt blå skærm:

 **ADVARSEL:** Data kan gå tabt, hvis du ikke kan udføre en nedlukning via operativsystemet.

Hvis du ikke kan få en reaktion ved at trykke på en tast på tastaturet eller ved at bevæge musen, skal du trykke på og holde tænd/sluk-knappen nede i 8-10 sekunder, indtil computeren slukkes, og derefter skal du tænde computeren igen.

Hvis et program er designet til et tidligere Microsoft® Windows®-operativ system —

Kør **guiden Programkompatibilitet**. **Guiden Programkompatibilitet** konfigurerer et program, så det kører i et miljø, der ligner en tidligere version af Microsoft Windows-operativsystemmiljøer.

Windows Vista®

1. Klik på **Start**  → **Kontrolpanel** → **Programmer** → **Brug et ældre program med denne version af Windows**.
2. Klik **Næste** på velkomstskræmbilledet.
3. Følg vejledningen på skærmen.

Windows® 7

1. Klik på **Start** .
2. Skriv **Brug et ældre program med denne version af Windows** i søgefeltet, og tryk på <Enter>
3. Følg instruktionerne i guiden **Programkompatibilitet**.

Hvis du har andre softwareproblemer —

- Lav straks en sikkerhedskopi af dine filer.
- Brug et virus-scanningsprogram til at kontrollere harddisken eller cd'er.
- Gem og luk alle åbne filer eller programmer, og luk pc'en ned via menuen **Start** .
- Se dokumentationen til softwaren, eller kontakt softwareproducenten for at få oplysninger om fejlfinding:
 - Kontrollér, at programmet er kompatibelt med det operativsystem, der er installeret på computeren.
 - Kontrollér, at computeren opfylder de minimumhardwarekrav, der skal til for at køre softwaren. Se dokumentationen til softwaren for oplysninger.
 - Kontrollér, at programmet er installeret og konfigureret korrekt.
 - Kontrollér, at enhedsdriverne ikke er i konflikt med programmet.
 - Afinstallér og geninstallér eventuelt programmet.

Brug af supportværktøjer

Dell Support Center

Dell **Support Center** hjælper dig med at finde den service og support og de systemspecifikke oplysninger, du har brug for.

Klik på -ikonet på proceslinjen for at starte programmet.

Startsiden **Dell Support Center** viser oplysninger om computerens modelnummer, servicekode, ekspresservicekode og servicekontakt.

På startsiden findes links, der giver adgang til:

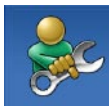

Selvhjælp (Fejlfinding, Sikkerhed, Systemdeevne, Netværk/internet, Sikkerhedskopiering/Gendannelse og Windows-operativsystem)



Advarsler (tekniske supportadvarsler, som er relevante for computeren)



Assistance fra Dell (Teknisk support med DellConnect™, Kundeservice, Undervisning og selvstudier, Sådan gør du-hjælp med Dell on Call™ og onlinescanning med PC CheckUp)



Om dit system
(Systemdokumentation, Garantiinformation, Systeminformation, Opgraderinger og tilbehør)

Du kan få flere oplysninger om **Dell Support Center** og de tilgængelige supportværktøjer ved at klikke på fanen **Services** på support.dell.com.

Systemmeddelelser

Hvis der er et problem med eller en fejl på pc'en, viser den muligvis en systemmeddelelse, som kan hjælpe dig med at finde årsagen og den handling, der er nødvendig for at løse problemet.

 **BEMÆRK:** Hvis den meddelelse, der vises, ikke findes i de følgende eksempler, kan du læse i dokumentationen til enten operativsystemet eller det program, der kørte, da meddelelsen blev vist. Du kan også se *Dell Teknologiguide* på din harddisk eller på support.dell.com/manuals eller kontakte Dell (se "Kontakt Dell" på side 69 for at få hjælp).

No boot device available (Ingen startenhed tilgængelig) — Ingen startbar partition på harddisken, harddiskens kabel er løst, eller der findes ingen startbar enhed.

- Hvis harddisken er din startenhed, skal du sørge for, at kablerne er tilsluttet, og at drevet er installeret korrekt og partitioneret som en startenhed.
- Åbn systemopsætningen, og kontroller, at oplysningerne for startrækkefølgen er korrekte (se *Dell Teknologiguide* på din harddisk eller på support.dell.com/manuals).

No timer tick interrupt

(Ingen timertaktslagsafbrydelse) — En chip på systemkortet kan have en funktionsfejl, eller der kan være en fejl på systemkortet (se "Kontakt Dell" på side 69 for at få hjælp).

Hardwarefejlfinding

Hvis en enhed enten ikke findes under opsætning af operativsystemet eller findes, men er forkert konfigureret, kan du bruge **Hardwarefejlfinding** til at løse inkompatibiliteten.

Anvendelse af Hardwarefejlfinding:

1. Klik på **Start**  → **Hjælp og support**.
2. Skriv `hardwarefejlfinding` i søgefeltet, og tryk på <Enter> for at starte søgningen.
3. I søgeresultaterne skal du vælge den indstilling, der bedst beskriver problemet, og derefter udføre de resterende fejlfindingstrin.

Dell Diagnostics

Hvis du oplever et problem med computeren, skal du udføre kontrollerne under "Fastfrysings- og softwareproblemer" på side 44 og køre Dell Diagnostics, før du kontakter Dell for teknisk assistance.

 **BEMÆRK:** Dell Diagnostics fungerer kun på Dell-computere.

 **BEMÆRK:** Disken *Drivers and Utilities* er ekstraudstyr og følger muligvis ikke med computeren.

Kontroller, at den enhed, du vil teste, vises i systemopsætningsprogrammet og er aktiv. Tryk på <F2> under POST (Power On Self Test) for at åbne værktøjet Systemopsætning (BIOS).

Start Dell Diagnostics fra harddisken eller fra disken *Drivers and Utilities*.

Start Dell Diagnostics fra harddisken.

Dell Diagnostics findes på en skjult partition med diagnosticeringsværktøjer på harddisken.

 **BEMÆRK:** Hvis computeren ikke viser et skærbillede, skal du kontakte Dell (se "Kontakt Dell" på side 69).

1. Kontroller, at computeren er tilsluttet korrekt til en stikkontakt, som fungerer korrekt.
2. Tænd for (eller genstart) computeren.
3. Når DELL™-logoet vises, skal du omgående trykke på F12. Vælg **Diagnostics** fra startmenuen, og tryk på <Enter>. Dette kan starte PSA (Pre-Boot System Assessment) på computeren.

 **BEMÆRK:** Hvis du venter for længe, og operativsystemlogoet vises, skal du fortsat vente, indtil du ser skrivebordet i Microsoft® Windows®. Derefter skal du lukke computeren ned og forsøge igen.

 **BEMÆRK:** Hvis du får vist en meddelelse om, at der ikke blev fundet en partition med diagnosticeringsværktøjet, skal du køre Dell Diagnostics fra disken *Drivers and Utilities*.

Hvis PSA startes:

- a. PSA begynder at køre testene.
- b. Hvis PSA afvikles korrekt, vises følgende meddelelse: "No problems have been found with this system so far. Do you want to run the remaining memory tests? This will take about 30 minutes or more. Do you want to continue? (Recommended)." (Der blev ikke fundet fejl på systemet. Vil du køre de resterende hukommelsestest? Det tager 30 minutter eller mere. Vil du fortsætte? (Anbefales).)

- c. Hvis du har problemer med hukommelsen, skal du trykke på <y>, ellers skal du trykke på <n>. Følgende meddelelse vises:
 "Booting Dell Diagnostic Utility Partition. Press any key to continue" (Starter værktøjspartitionen Dell Diagnostics. Tryk på en vilkårlig tast for at fortsætte).
- d. Tryk på en vilkårlig tast for at gå til vinduet **Choose An Option** (Vælg en indstilling).

Hvis PSA ikke startes:

Tryk på en vilkårlig tast for at starte Dell Diagnostics fra diagnosticeringsværktøjspartitionen på din harddisk, og gå til vinduet **Choose An Option** (Vælg en indstilling).



1. Vælg den test, du vil køre.
2. Hvis der opstår problemer under en test, vises der en meddelelse med fejlkoden og en beskrivelse af problemet på skærmen. Skriv fejlkoden og problembeskrivelsen ned, og kontakt Dell (se "Kontakt Dell" på side 69).

-  **BEMÆRK:** Servicekoden til computeren findes øverst på hver testskærm. Servicekoden hjælper dig med at identificere din computer, når du kontakter Dell.
3. Når testene er udført, skal du lukke testskærmen og vende tilbage til vinduet **Choose An Option** (Vælg en indstilling).
 4. Klik på **Exit** for at lukke Dell Diagnostics og genstarte computeren.

Start af Dell Diagnostics fra disken Drivers and Utilities

1. Indsæt disken *Drivers and Utilities*.
2. Luk computeren, og genstart den derefter. Når DELL-logoet vises, skal du omgående trykke på <F12>.

 **BEMÆRK:** Hvis du venter for længe, og operativsystemlogoet vises, skal du fortsat vente, indtil du ser skrivebordet i Microsoft® Windows®. Derefter skal du lukke computeren ned og forsøge igen.

-  **BEMÆRK:** De næste trin ændrer kun startrækkefølgen denne ene gang. Ved den næste opstart starter computeren op i overensstemmelse med enhederne, som er specificeret i systemopsætningsprogrammet.
3. Når listen med startenheder vises, skal du fremhæve **CD/DVD/CD-RW** og trykke på <Enter>.
 4. Vælg indstillingen **Boot from CD-ROM** (Start fra cd-rom) fra menuen, som kommer frem, og tryk på <Enter>.
 5. Indtast 1 for at starte cd-menuen, og tryk på <Enter> for at fortsætte.
 6. Vælg **Run the 32 Bit Dell Diagnostics** (Kør Dell Diagnostics (32-bit)). Hvis der er anført flere versioner, vælges den version, som er relevant for computeren.
 7. Vælg den ønskede test.
 8. Hvis der opstår problemer under en test, vises der en meddelelse med fejlkoden og en beskrivelse af problemet på skærmen. Skriv fejlkoden og problembeskrivelsen ned, og kontakt Dell (se "Kontakt Dell" på side 69).
-  **BEMÆRK:** Servicekoden til computeren findes øverst på hver testskærm. Servicekoden hjælper dig med at identificere din computer, når du kontakter Dell.
9. Når testene er udført, skal du lukke testskærmen og vende tilbage til vinduet **Choose An Option** (Vælg en indstilling).
 10. Klik på **Exit** for at lukke Dell Diagnostics og genstarte computeren.
 11. Fjern disken *Drivers and Utilities*.

Gendannelse af operativsystemet

Du kan gendanne operativsystemet på følgende måder:

- Systemgendannelse gendanner computeren til en tidligere driftstilstand, uden at datafilerne bliver påvirket. Brug Systemgendannelse som dit første løsningsvalg til gendannelse af operativsystemet og bevarelse af datafiler.
- Dell DataSafe Local Backup gendanner harddisken til den driftstilstand, den var i, da du købte computeren, uden at slette datafilerne. Brug denne indstilling, hvis Systemgendannelse ikke løste dit problem.
- Dell Factory Image Restore gendanner harddisken til den driftstilstand, den var i, da du købte computeren. Denne procedure sletter permanent alle data på harddisken og fjerner eventuelle programmer, som du har installeret, efter at du modtog computeren. Brug kun Dell Factory Image Restore, hvis Systemgendannelse ikke løste problemet med operativsystemet.
- Hvis der fulgte en operativsystem-disk med din computer, kan du bruge den til at gendanne dit operativsystem. Hvis du bruger operativsystem-disken, slettes alle data på harddisken imidlertid også. Brug kun operativsystem-disken, hvis Systemgendannelse ikke løste problemet med operativsystemet.



Systemgendannelse

Windows-operativsystemerne giver mulighed for Systemgendannelse, hvilket gør det muligt at sætte computeren tilbage til en tidligere driftstilstand (uden at datafilerne bliver påvirket), hvis ændringer af hardware, software eller andre systemindstillinger har efterladt computeren i en uønsket driftstilstand. Alle ændringer, som Systemgendannelse udfører på computeren, er helt reversible.

 **FORSIGTIG: Foretag regelmæssig sikkerhedskopiering af dine datafiler. Systemgendannelse overvåger ikke dine datafiler eller reparerer dem.**

 **BEMÆRK:** Fremgangsmåderne i dette dokument er skrevet til standardvisningen i Windows, og derfor passer de muligvis ikke, hvis du har indstillet Dell™-computeren til Windows klassisk visning.

Sådan startes Systemgendannelse

1. Klik på **Start** .
2. I feltet **Start søgning** skal du skrive `Systemgendannelse` og derefter trykke på <Enter>.
-  **BEMÆRK:** Vinduet **Brugerkontostyring** vises muligvis. Hvis du har administratorrettigheder til computeren, skal du klikke på **Fortsæt**. Ellers skal du kontakte administratoren for at fortsætte med den ønskede handling.
3. Klik på **Næste**, og følg vejledningen på skærmen.

Hvis Systemgendannelse ikke løste problemet, kan du fortryde den sidste systemgendannelse.

Fortryd den sidste foretagne systemgendannelse

 **BEMÆRK:** Inden du fortryder den sidste systemgendannelse, skal du gemme og lukke alle åbne filer og afslutte alle åbne programmer. Du må ikke ændre, åbne eller slette filer eller programmer, før systemgendannelsen er udført.

1. Klik på **Start** .
2. I feltet **Start søgning** skal du skrive `Systemgendannelse` og derefter trykke på <Enter>.
3. Klik på **Fortryd min seneste gendannelse**, og klik på **Næste**.

Dell DataSafe Local Backup

 **BEMÆRK:** Dell DataSafe Local Backup er muligvis ikke tilgængelig i alle regioner.

Dell DataSafe Local Backup er et sikkerhedskopierings- og gendannelsesprogram, der gendanner computeren, hvis du mister data på grund af et virusangreb, ved et uheld sletter vigtige filer eller mapper, eller hvis harddisken går ned.

Med dette program kan du:

- Gendanne filer og mapper
- Gendanne harddisken til den driftstilstand, den var i, da du købte computeren, uden at slette eksisterende personlige filer og data

Gendannelse af operativsystemet

Sådan planlægger du sikkerhedskopier:

1. Dobbeltklik på ikonet Dell DataSafe Local  på proceslinjen.
2. Vælg **Full System Backup** (Fuld systemgendannelse) for at oprette og planlægge automatisk sikkerhedskopiering af alle dataene på computeren.

Sådan gendanner du data:

1. Sluk for computeren.
2. Fjern intern hardware, du har tilføjet for nylig, og frakobl enheder som f.eks. USB-drev, printer osv.

 **BEMÆRK:** Undgå at frakoble skærmen, tastaturet, musen og strømkablet.

3. Tænd computeren
4. Når Dell-logoet vises, skal du trykke på <F8> adskillige gange for åbne vinduet **Avancerede startindstillinger**.

 **BEMÆRK:** Hvis du venter for længe, og operativsystemlogoet vises, skal du fortsat vente, indtil du ser skrivebordet i Microsoft® Windows®. Derefter skal du lukke computeren ned og forsøge igen.

5. Vælg **Reparer computeren**.

6. Vælg **Dell Factory Image Recovery and DataSafe Options**, og følg instruktionerne på skærmen.

 **BEMÆRK:** Gendannelsesprocessen kan tage en time eller mere afhængigt af størrelsen på de data, der skal gendannes.

 **BEMÆRK:** Hvis du vil have flere oplysninger, skal du se vidensbaseartiklen 353560 på support.dell.com.

Dell Factory Image Restore

 **FORSIGTIG:** Brug af Dell Factory Image Restore sletter permanent alle data på harddisken og fjerner alle programmer og drivere, der er installeret, efter at du modtog computeren. Sikkerhedskopier om muligt dataene, før du bruger denne mulighed. Brug kun Dell Factory Image Restore, hvis Systemgendannelse ikke løste problemet med operativsystemet.

 **BEMÆRK:** Dell Factory Image Restore er muligvis ikke tilgængelig i visse lande eller på visse computere.

Brug kun Dell Factory Image Restore som en sidste udvej til gendannelse af operativsystemet. Denne mulighed gendanner harddisken til den driftstilstand, den var i, da du købte computeren. Eventuelle programmer eller filer, der er tilføjet, siden du modtog computeren — herunder datafiler — slettes permanent fra harddisken. Datafiler inkluderer

dokumenter, regneark, e-mail-meddelelser, digitale fotos, musikfiler osv. Hvis det er muligt, skal du sikkerhedskopiere alle data, før du bruger Dell Factory Image Restore.

1. Tænd computeren. Når Dell-logoet vises, skal du trykke på <F8> adskillige gange for åbne vinduet **Avancerede startindstillinger**.

 **BEMÆRK:** Hvis du venter for længe, og operativsystemlogoet vises, skal du fortsat vente, indtil du ser skrivebordet i Microsoft® Windows®. Derefter skal du lukke computeren ned og forsøge igen.

2. Vælg **Reparer computeren**.

3. Vinduet **Indstillinger for systemgendannelse** vises.

Gendannelse af operativsystemet

4. Vælg et tastaturlayout, og klik på **Næste**.
5. For at få adgang til gendannelsesfunktionerne skal du logge på som lokal bruger. For at få adgang til kommandoprompten skal du skrive `administrator` i feltet **Brugernavn** og derefter klikke på **OK**.
6. Klik på **Dell Factory Image Restore**. Velkomstkærbilledet **Dell Factory Image Restore** vises.
 **BEMÆRK:** Afhængigt af din konfiguration skal du muligvis vælge **Dell Factory Tools** og derefter **Dell Factory Image Restore**.
7. Klik på **Næste**. Skærbilledet **Bekræft sletning af data** vises.
 **BEMÆRK:** Hvis du ikke vil fortsætte med Factory Image Restore, skal du klikke på **Annuller**.

8. Klik på afkrydsningsfeltet for at bekræfte, at du ønsker at fortsætte med at genformate harddisken og gendanne systemsoftwaren til standardindstillingerne, og klik derefter på **Næste**.

Gendannelsesprocessen begynder og kan vare fem minutter eller mere. Der vises en besked, når operativsystemet og de fabriksinstallerede programmer er gendannet til standardindstillingerne.

9. Klik på **Udfør** for at genstarte computeren.

Geninstallation af operativsystemet

Før du starter

Hvis du overvejer at geninstallere Windows-operativsystemet for at rette et problem med en nyligt installeret driver, skal du først bruge funktionen Annullering af enhedsdriveropdatering i Windows.

Sådan annulleres en enhedsdriveropdatering:

1. Klik på **Start** .
2. Højreklik på **Computer**.
3. Klik på **Egenskaber** → **Enhedshåndtering**.
4. Højreklik på enheden, for hvilken den nye driver blev installeret, og klik på **Egenskaber**.
5. Klik på **fanen** **Drivere** → **Annuller opdatering**.

Hvis Annullering af enhedsdriveropdatering ikke løser problemet, så brug Systemgendannelse for at få dit operativsystem til at vende tilbage til den driftstilstand, det var i, før du installerede den nye enhedsdriver.

 **FORSIGTIG: Inden du udfører installationen, skal du sikkerhedskopiere alle datafiler på den primære harddisk. Ved konventionelle harddiskkonfigurationer er den primære harddisk det første drev, der genkendes af computeren.**

Gendannelse af operativsystemet

For at geninstallere Windows har du brug for følgende:

- Dell-disken *Operating System*
- Dell-disken *Drivers and Utilities*

 **BEMÆRK:** Disken *Drivers and Utilities* indeholder drivere, der blev installeret under monteringen af computeren. Brug disken Dell *Drivers and Utilities* til at indlæse de påkrævede drivere. Alt afhængigt af, hvilken region du har bestilt computeren i, og om du har bestilt disken, leveres diskene Dell *Drivers and Utilities* og *Operating System* muligvis ikke med computeren.

Geninstallation af Microsoft Windows

Geninstallationsprocessen kan tage 1 til 2 timer at gennemføre. Når du har geninstalleret operativsystemet, skal du også geninstallere enhedsdrivere, virusbeskyttelsesprogrammer og andet software.

1. Gem og luk alle åbne filer, og afslut alle åbne programmer.
2. Indsæt disken *Operating System*.
3. Klik på **Afslut**, hvis meddelelsen **Installér Windows** ikke vises.
4. Genstart computeren.

5. Når DELL-logoet vises, skal du trykke på <F12> med det samme.

 **BEMÆRK:** Hvis du venter for længe, og operativsystemlogoet vises, skal du fortsat vente, indtil du ser skrivebordet i Microsoft® Windows®. Derefter skal du lukke computeren ned og forsøge igen.

 **BEMÆRK:** De næste trin ændrer kun startrækkefølgen denne ene gang. Ved den næste opstart starter computeren op i overensstemmelse med enhederne, som er specificeret i systemopsætningsprogrammet.

6. Når listen med startenheder vises, skal du fremhæve **cd/dvd/cd-rw-drevet** og trykke på <Enter>.

7. Tryk på en vilkårlig tast for at **Starte fra cd-rom**.
Følg instruktionerne på skærmen for at fuldføre installationen.

Få hjælp

Hvis du kommer ud for et problem med computeren, skal du bruge følgende fremgangsmåde til diagnosticering og fejlfinding:

1. Se "Problemløsning" på side 40 for at finde oplysninger og procedurer, der vedrører det problem, der opleves med computeren.
2. Se *Dell Teknologiguide* på harddisken eller på **support.dell.com/manuals** for at få flere oplysninger om fejlfinding.
3. Se "Dell Diagnostics" på side 49 for procedurer for kørsel af Dell Diagnostics.
4. Udfyld "Diagnosticeringscheckliste" på side 68.
5. Brug Dells omfattende udbud af onlineservices på Dell Support (**support.dell.com**) som hjælp til installation og fejlfindings procedurer. Se "Onlineservices" på side 64 for at få vist en mere omfattende oversigt over Dell Support online.
6. Hvis de foregående trin ikke løser problemet, skal du se "Inden du ringer" på side 67.



BEMÆRK: Ring til Dell Support fra en telefon i nærheden af eller ved computeren, så en supportmedarbejder kan hjælpe dig med eventuelle nødvendige procedurer.



BEMÆRK: Dells ekspresservicekodesystem er muligvis ikke tilgængeligt i alle lande.

Når Dells automatiske telefonsystem beder dig om det, skal du indtaste din ekspresservicekode, så samtalen stilles direkte ind til den rigtige supportmedarbejder. Hvis du ikke har en ekspresservicekode, skal du åbne mappen **Dell Accessories** (Dell-tilbehør), dobbeltklikke på ikonet **Express Service Code** (Ekspresservicekode) og følge instruktionerne.

 **BEMÆRK:** Nogle af de følgende services er ikke altid tilgængelige alle steder uden for USA. Ring til din lokale Dell-repræsentant for at få oplysninger om tilgængeligheden.

Teknisk support og kundeservice

Dells supportservice står til rådighed med svar på dine spørgsmål om Dell-hardware. Vores supportmedarbejdere bruger computerbaseret diagnosticering til at give hurtige og præcise svar.

Se "Inden du ringer" på side 67, hvis du har brug for at kontakte Dells supportservice, og se derefter kontaktoplysningerne for dit område, eller gå til **support.dell.com**.

DellConnect

DellConnect™ er et simpelt online-adgangsværktøj, der gør en medarbejder tilknyttet Dells service og support i stand til at få adgang til din computer via en bredbåndsforbindelse, diagnosticere dit problem og reparere det hele, mens du overvåger det. Du kan finde flere oplysninger på **www.dell.com/dellconnect**.

Onlineservices

Du kan lære mere om Dell-produkter og -services på følgende websteder:

- **www.dell.com**
- **www.dell.com/ap** (kun asiatiske lande og lande i Stillehavsområdet)
- **www.dell.com/jp** (kun Japan)
- **www.euro.dell.com** (kun Europa)
- **www.dell.com/la** (kun latinamerikanske og caribiske lande)
- **www.dell.ca** (kun Canada)

Du kan få adgang til Dell Support via de følgende websteder og e-mail-adresser:

Dell Support-websteder

- **support.dell.com**
- **support.jp.dell.com** (kun Japan)
- **support.euro.dell.com** (kun Europa)

E-mail-adresser til Dell Support

- **mobile_support@us.dell.com**
- **support@us.dell.com**
- **la-techsupport@dell.com**
(kun latinamerikanske og caribiske lande)
- **apsupport@dell.com** (kun lande i Sydøstasien/Stillehavsområdet)

Dells e-mail-adresser til markedsføring og salg

- **apmarketing@dell.com** (kun lande i Sydøstasien/Stillehavsområdet)
- **sales_canada@dell.com** (kun Canada)

Anonym FTP (file transfer protocol)

- **ftp.dell.com**

Log på som bruger: `anonymous`, og brug din e-mail-adresse som din adgangskode.

Automatisk ordrestatusservice

For at kontrollere status på de Dell-produkter, du har bestilt, kan du gå til **support.dell.com**, eller du kan ringe til den automatiske ordrestatusservice. En række indspillede meddelelser beder dig om de oplysninger, der kræves for at lokalisere og rapportere om din ordre. Du kan finde det telefonnummer, du skal ringe til i dit område, under "Kontakt Dell" på side 69.

Hvis du har problemer med din ordre, f.eks. i form af manglende dele, forkerte dele eller forkert fakturering, kan du kontakte Dells kundeservice. Sørg for at have din faktura eller pakkeseddel ved hånden, når du ringer. Du kan finde det telefonnummer, du skal ringe til i dit område, under "Kontakt Dell" på side 69.

Produktoplysninger

Hvis du har brug for oplysninger om yderligere produkter, der kan fås hos Dell, eller hvis du gerne vil afgive en bestilling, kan du besøge Dells websted på **www.dell.com**. Du kan finde oplysninger om, hvilket telefonnummer du skal ringe til i dit område, og om, hvordan du kontakter en salgsspecialist, under "Kontakt Dell" på side 69.

Returnering af varer til reparation under garantien eller til refundering

Uanset, om du returnerer varerne til reparation eller refundering, skal du forberede dem på følgende måde:

 **BEMÆRK:** Før du returnerer produktet til Dell, skal du sørge for at sikkerhedskopiere alle data på harddiskene eller på eventuelle andre lagringsenheder i produktet. Fjern alle fortrolige, beskyttede og personlige oplysninger samt flytbare medier, f.eks. cd'er og pc-kort.

Dell er ikke ansvarlig for fortrolige, beskyttede eller personlige data på computeren, for mistede eller beskadigede data eller for beskadigede eller mistede flytbare medier, som eventuelt medfølger ved returneringen.

1. Ring til Dell for at få et RMA-nummer, og skriv det tydeligt og iøjnefaldende uden på kassen. Du kan finde det telefonnummer, du skal ringe til i dit område, under "Kontakt Dell" på side 69.

2. Vedlæg en kopi af fakturaen og et brev, der beskriver årsagen til returneringen.
3. Vedlæg en kopi af diagnosticeringschecklisten (se "Diagnosticeringscheckliste" på side 68), og angiv, hvilke tests du har kørt, samt alle de fejlmeddelelser, der blev rapporteret af Dell Diagnostics (se "Dell Diagnostics" på side 49).
4. Vedlæg alt tilbehør, der hører til den eller de varer, der returneres (strømkabler, software, vejledninger osv.), hvis returnering sker med henblik på refundering.
5. Pak det udstyr, der skal returneres, i den originale (eller tilsvarende) emballage.

 **BEMÆRK:** Du skal selv betale forsendelsesomkostningerne. Du har også ansvaret for at forsikre alle returnerede produkter, og du påtager dig tabsrisikoen under transporten til Dell. Efterkravspakker accepteres ikke.

 **BEMÆRK:** Returneringer, hvor et eller flere af ovennævnte krav ikke er opfyldt, vil blive afvist ved Dells varemodtagelse og returneret til dig.

Inden du ringer

BEMÆRK: Sørg for at have din ekspresservicekode klar, når du ringer. Denne kode hjælper Dells automatiske supporttelefonsystem med at stille dit opkald det rigtige sted hen. Du kan også blive bedt om at angive din servicekode.

Sådan finder du servicekoden

Du finder computerens servicekode på et mærkat i bunden af computeren.

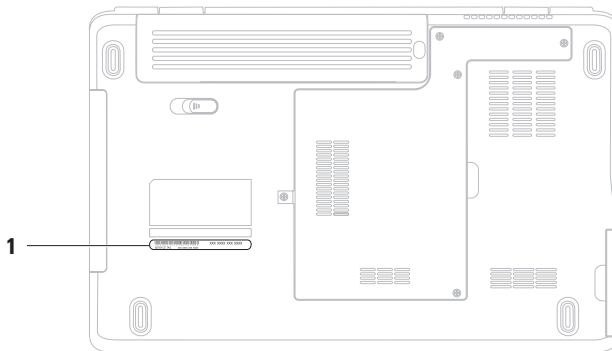

1 Servicemærkat

Få hjælp

Husk at udfylde den følgende diagnosticeringscheckliste. Hvis det er muligt, skal du tænde computeren, inden du ringer til Dell for at få hjælp. Ring fra en telefon ved eller i nærheden af computeren. Du vil muligvis blive bedt om at skrive nogle kommandoer på tastaturet, videregive detaljerede oplysninger under handlinger eller forsøge fejlfindingstrin, der kun er mulige på selve computeren. Sørg for at have dokumentationen til computeren ved hånden.

Diagnosticeringscheckliste

- Navn:
- Dato:
- Adresse:
- Telefonnummer:
- Servicekode (stregkode på bagsiden eller bunden af computeren):
- Ekspresservicekode:
- RMA-nummer (Return Material Authorization) (hvis du har fået et af en supporttekniker hos Dell):
- Operativsystem og version:
- Enheder:
- Udvidelseskort:
- Er du tilsluttet et netværk? Ja/Nej
- Netværk, version og netværksadapter:
- Programmer og versioner:

I dokumentationen til dit operativsystem kan du finde vejledning i, hvordan du identificerer indholdet i computerens startfiler. Hvis computeren har en printer tilsluttet, skal du udskrive alle filerne. Ellers skal du skrive indholdet i alle filerne ned, inden du ringer til Dell.

- Fejlmeddelelse, bipkode eller diagnosticeringskode:
- Beskrivelse af problemet og af de fejlfindingsprocedurer, du har udført:

Kontakt Dell

Kunder i USA skal ringe til 800-WWW-DELL (800-999-3355).



BEMÆRK: Hvis du ikke har en aktiv internetforbindelse, kan du finde kontaktoplysninger på købsfakturaen, pakkesedlen, regningen eller i Dells produktkatalog.

Dell giver adgang til flere muligheder for online- og telefonbaseret support og service. Tilgængeligheden varierer for de enkelte lande og produkter, og nogle services findes muligvis ikke i dit område.

Sådan kontakter du Dell omkring salg, teknisk support eller kundeservice:

1. Besøg **www.dell.com/contactdell**.
2. Vælg land eller region.
3. Vælg det relevante service- eller supportlink alt afhængigt af, hvad du har brug for.
4. Vælg den metode til at kontakte Dell, der passer dig bedst.

Sådan finder du flere oplysninger og ressourcer

Hvis du har brug for at:

geninstallere operativsystemet

køre et diagnosticeringsprogram for computeren, geninstallere Notebook System Software (NSS) eller opdatere drivere til computeren samt readme-filer

få mere at vide om operativsystemet, vedligeholdelse af eksterne enheder, internet, Bluetooth®, netværk og e-mail

opgradere computeren med nye eller yderligere komponenter som f.eks. en ny harddisk
geninstallere eller udskifte en slidt eller defekt del

Se:

disken *Operating System*

disken *Drivers and Utilities*



BEMÆRK: Opdateringer af drivere og dokumentation finder du på **support.dell.com**.

Dell Teknologiguide kan findes på harddisken og på **support.dell.com/manuals**

Servicehåndbogen på **support.dell.com/manuals**



BEMÆRK: I nogle lande kan åbning eller udskiftning af dele i computeren gøre garantien ugyldig. Kontroller betingelserne for garanti og returnering, før du udfører arbejde inde i computeren.

Hvis du har brug for at:

finde oplysninger om best practices for sikkerhed for computeren, gennemse garantioplysninger, vilkår og betingelser (kun i USA), sikkerhedsinstruktioner, lovgivningsmæssige oplysninger, ergonomiske oplysninger samt licensaftale for slutbrugere

finde din servicekode/ekspresservicekode — Du skal anvende servicekoden til at identificere computeren på **support.dell.com** eller for at kontakte teknisk support

finde drivere og downloads

få adgang til teknisk support og produkthjælp

kontrollere din ordrestatus for nye køb

finde løsninger og svar på hyppigt stillede spørgsmål

finde oplysninger om de seneste opdateringer om tekniske ændringer til computeren eller avanceret teknisk referencemateriale til teknikere eller erfarne brugere

Se:

dokumenterne vedrørende sikkerhed og lovgivning, som blev sendt med computeren, og se også webstedet Regulatory Compliance på: **www.dell.com/regulatory_compliance**



bagsiden eller bunden af pc'en

Dell Support Center. Hvis du vil starte **Dell Support Center**, skal du klikke på -ikonet på proceslinjen.

support.dell.com

Grundlæggende specifikationer

Dette afsnit indeholder grundlæggende oplysninger, som du kan have brug for, når du konfigurerer, opdaterer drivere til eller opgraderer computeren. Hvis du vil have mere detaljerede specifikationer, skal du se *Comprehensive Specifications* (Omfattende specifikationer) på support.dell.com/manuals.

 **BEMÆRK:** Produktudbud kan variere fra område til område. Du kan få yderligere oplysninger om din computers konfiguration ved at klikke på **Start**  → **Hjælp og support** og vælge indstillingen for oplysninger om pc'en.

Computermodel

Dell™ Inspiron™ 1546

Computeroplysninger

Processortyper	AMD Turion™ X2 Ultra Dual-Core AMD Turion™ X2 Dual-Core AMD Athlon™ X2 Dual-Core AMD Sempron™
Systemchipset	AMD RS780M/SB700

Hukommelse

Hukommelsestype	800 MHz DDR2 SO-DIMM
Mulige hukommelseskonfigurationer	1 GB, 2 GB, 3 GB, 4 GB, 6 GB og 8 GB

Kommunikation

Netværkskort	10/100 Ethernet LAN på systemkortet
Trådløse forbindelser	internt WLAN Mini--kort med WiFi a/b/g/n; trådløs Bluetooth®-teknologi (ekstraudstyr)

Kamera (ekstraudstyr)

Pixel	1,3 megapixel
Videopløsning	640 x 480 ved 30 fps (maksimum)

Stik

Lyd	et mikrofonindgangsstik, et stereohovedtelefon-/højtalerstik
Mini-Card	et Mini-Card-stik i halv størrelse

Stik

Netværkskort	ét RJ45-stik
USB	tre USB 2.0-kompatible stik med 4 ben
Video	ét stik med 15 huller

Skærm

Type (aktiv-matrix TFT)	15,6" HD WLED med TrueLife
-------------------------	----------------------------

Mål:

Højde	193,5 mm
Bredde	344,2 mm
Diagonal	394,1 mm

Grundlæggende specifikationer

Batteri

Type og mål:

9-cellet "smart" litiumion

Dybde 76,7 mm

Højde 20,0 mm

Bredde 221,0 mm

Vægt 0,51 kg

Spænding 11,1 VDC

6-cellet "smart" litiumion

Dybde 57,2 mm

Højde 20,0 mm

Bredde 205,1 mm

Vægt 0,35 kg

Spænding 11,1 VDC

Batteri

Opladningstid (ca.): 4 timer (når computeren er slukket)

Driftstid varierer afhængigt af driftsbetingelserne

Møntcellebatteri CR-2032

AC-adapter

 **BEMÆRK:** Brug kun AC-adapttere, der er angivet til brug med din computer. Se sikkerhedsoplysningerne, som fulgte med computeren.

Indgangsspænding 100–240 VAC

Indgangsstrøm (maksimum) 1,5 A

Indgangsfrekvens 50–60 Hz

Udgangseffekt 90 W

AC-adapter

Udgangsstrøm	4,62 A (kontinuerlig)
--------------	-----------------------

Nominel udgangsspænding	19,5 ± 1 VDC
-------------------------	--------------

Mål:

Højde	16 mm
-------	-------

Bredde	70 mm
--------	-------

Længde	147 mm
--------	--------

Vægt (med kabler)	0,345 kg
-------------------	----------

Temperaturområde:

Drift	0 °C til 35 °C
-------	----------------

Opbevaring	-30 °C til 65 °C
------------	------------------

Mål

Højde	25,9 mm til 37,8 mm
-------	---------------------

Bredde	373,5 mm
--------	----------

Dybde	244,0 mm
-------	----------

Vægt (med 6-cellet batteri):	konfigurerbart til mindre end 2,7 kg
------------------------------	--------------------------------------

Computermiljø*Temperaturområde:*

Drift	0 °C til 35 °C
-------	----------------

Opbevaring	-40 °C til 65 °C
------------	------------------

Computermiljø

Relativ luftfugtighed (maksimum):

Drift	10 % til 90 % (ikke-kondenserende)
-------	---------------------------------------

Opbevaring	5 % til 95 % (ikke-kondenserende)
------------	--------------------------------------

Maksimal vibration (ved anvendelse af et vilkårligt vibrationsspektrum, der simulerer brugermiljøet):

Drift	0,66 GRMS
-------	-----------

Ikke i drift	1,3 GRMS
--------------	----------

Maksimalt stød (ved drift — målt med Dell Diagnostics, der kører på harddisken og en 2 ms halv-sinuspuls; ved ikke i drift — målt med harddisken i positionen med hovedet parkeret og en 2 ms halv-sinuspuls):

Drift	110 G
-------	-------

Ikke i drift	160 G
--------------	-------

Computermiljø

Højde (maksimum):

Drift	-15,2 til 3048 m
-------	------------------

Opbevaring	-15,2 til 10.668 m
------------	--------------------

Luftbårent forureningsniveau	G2 eller lavere som defineret af ISA-S71.04-1985
------------------------------	--

Appendiks

Macrovision-produktmeddelelse

Dette produkt indeholder ophavsretsbeskyttet teknologi, der er beskyttet af metodeforordninger i visse amerikanske patenter og andre former for intellektuel ejendomsret, der tilhører Macrovision Corporation og andre rettighedshavere. Anvendelse af den ophavsretsbeskyttede teknologi skal være autoriseret af Macrovision Corporation og er beregnet til hjemmebrug eller til andre begrænsede fremvisningsformål, med mindre andet er autoriseret af Macrovision Corporation. Konstruktionsændringer og demontering er forbudt.

Oplysninger vedrørende NOM eller Official Mexican Standard (Kun for Mexico)

Følgende oplysninger findes på enheden eller enhederne, som er beskrevet i dette dokument i henhold til kravene for NOM (Official Mexican Standard):

Importør:

Dell México S.A. de C.V.

Paseo de la Reforma 2620 – Flat 11°

Col. Lomas Altas

11950 México, D.F.

Reguleringsmodelnummer	Spænding	Frekvens	Elforbrug	Udgangsspænding	Udgangsintensitet
P02F	100-240 VAC	50-60 Hz	1,5 A	19,5 ± 1 VDC	4,62 A

Hvis du vil have flere detaljer, skal du læse de sikkerhedsoplysninger, som fulgte med computeren.

Du kan finde yderligere oplysninger om best practices for sikkerhed på webstedet Regulatory Compliance på www.dell.com/regulatory_compliance.

Indeks

A

AC-adapter
 størrelse og vægt **75**

C

cd'er, afspille og oprette **36**
chipset **72**
computerens egenskaber **36**
computer, opsætning **5**

D

data, sikkerhedskopiering **38**
DellConnect **63**
Dell DataSafe Local Backup **55**
Dell Diagnostics **49**
Dell Factory Image Restore **53**

Dell Support Center **47**
Dell Support-websted **64**
Dell Teknologiguide
 for yderligere oplysninger **70**
diagnosticeringscheckliste **68**
drivere og downloads **71**
dvd'er, afspille og oprette **36**

E

e-mail-adresser
 for teknisk support **64**
e-mail-adresser til support **64**
energi
 spare **37**
energibesparelse **37**

F

finde flere oplysninger **70**

forsendelse af produkter

til returnering eller reparation **66**

FTP logon, anonym **64**

G

garantireturneringer **66**

gendanne fabriks-systemafbildning **57**

geninstallation af Windows **60**

H

hardwareproblemer

diagnosticere **49**

hjælp

få assistance og support **62**

hukommelsesproblemer

løse **43**

I

internetforbindelse **12**

ISP

internetudbyder **12**

K

kabelbaseret netværksforbindelse **7**

kontakt til Dell online **69**

kundeservice **63**

L

luftgennemstrømning, muliggøre **5**

N

netværksforbindelse

reparere **41**

O

opsætning, inden du går i gang **5**

P

processor **72**

produkter

oplysninger og køb **65**

R

ressourcer, finde mere **70**

ringe til Dell **67**

S

sikkerhedskopiering

oprettelse **38**

skade, sådan undgås **5**

softwarefunktioner **36**

softwareproblemer **44**

strømskinner, bruge **6**

support-websteder

verdensomspændende **64**

Systemgendannelse **53**

systemmeddelelser **48**

T

tilpasning

dine energiindstillinger **37**

dit skrivebord **37**

trådløs netværksforbindelse **13**

U

understøttelse af hukommelse **72**

V

ventilation, sikre **5**

W

Windows

geninstallation **59**

Trykt i Irland.

www.dell.com | support.dell.com

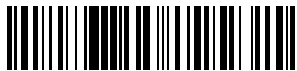

0939VTA00